

Pelly®

Prislista





24

25



Pelly®

 Skjutdörrar
 Förvaring

Gäller fr.o.m. 240401
Version 1.2

Prislista

2024-2025

Samtliga priser exklusive moms 25%.

Skjutdörrar	Måttanpassade dörrar	Översikt	06
		Solid	08
		Nordica	12
		Diamant	16
		Symmetric	20
		Opal	26
	Tillbehör	Belysning	30
		Avslutningssidor mm	31
Vägghängd förvaring	Inredningspaket	Startpaket	36
		Hall	40
		Tvätt och städ	42
		Sovrum	44
		Grunda paket	46
		Start- och meshpaket	48
		Tillval	00
	Alla delar	→	52
Referens	Mått och tips	Skjutdörrar	60
		Vägghängd förvaring	65

Måttanpassade skjutdörrar



Dörrmodeller

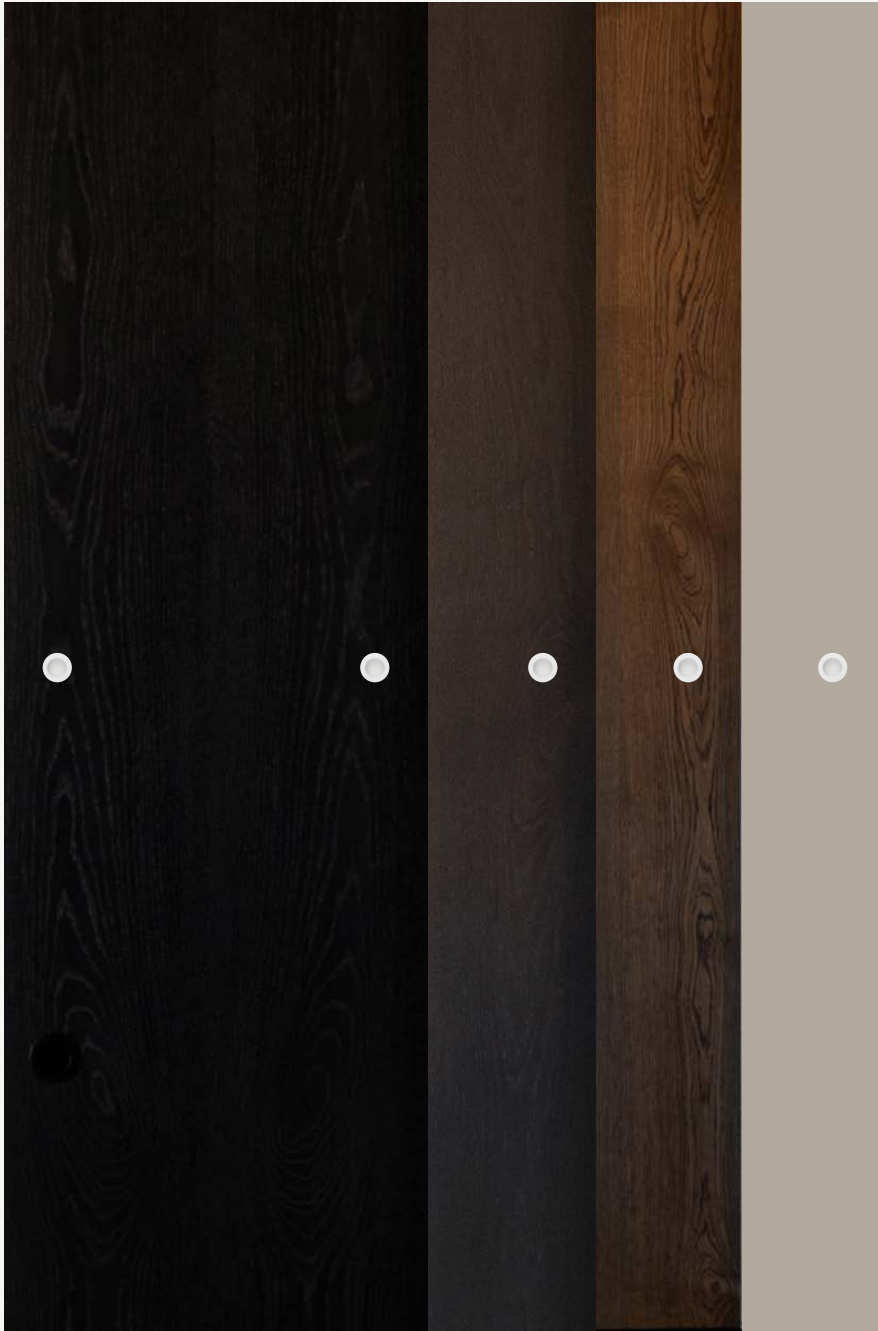

Solid

Vår mest exklusiva och formstabila skjutdörr med en stomme av trä och infällda handtag. Finns att tillgå i flera olika ytor och material.

 Sidan 08



Nordica

Klassisk skjutdörr med träram i vit folie. Fält i vit melamin eller spegelglas.

 Sidan 12



Diamant

Enkelsidig skjutdörr med ett eller flera fält och möjlighet till snedkapat hörn.

 Sidan 16



Symmetric

Dubbelsidig dörr av härdat klarglas med ett eller flera fält. Lämplig som rumsavdelare.

 Sidan 20



Opal

Enkelsidig skjutdörr i melamin med ett fält.

 Sidan 26

Solid

Vår mest exklusiva och formstabila skjuddörr med en stomme av trä och infällda handtag. Finns att tillgå i flera olika ytor och material.



Solid

 Max dörrbredd
upp till 1477 mm

 Enkelsidig

 Max dörrhöjd
upp till 2500 mm

 Leveranstid 3-5 veckor.
Lackade ytor, 5-7 veckor

 Tjocklek dörrblad
28-31 mm

 Kullagrade topp- och golvhjul.
Golvhjulen är infällda i dörren.

Material

Träfanér



PUDERVIT



GRAFITGRÅ



NÖTBRUN



KOLSVART

Melamin

NATURVIT
STRUKTUREK
STRUKTURSVART
STRUKTUR

Lackad yta



VALFRI NCS

Lackade ytor har unika bredd-
och höj dintervall, se tabell.
Lackade ytor har Glans 35.

Handtag



INGET

BORSTAD
ALU

VIT



SVART

Skena



VIT



SILVER



SVART

Tillval



Mjukstängning

Bromsar skjutdörren så att den stängs mjukt.

623:- / dörr



Dubbelsidig

Fram- och baksida med samma yta.

615:- / dörr



Handtag på baksidan

Ett extra handtag på baksidan av dörren.

830:- / dörr



Trespårig skena

Trespårig golvskena finns endast i silver.
Takskena för tre spår levereras alltid
som dubbel + enkel vit/silver/svart.

861:- / m

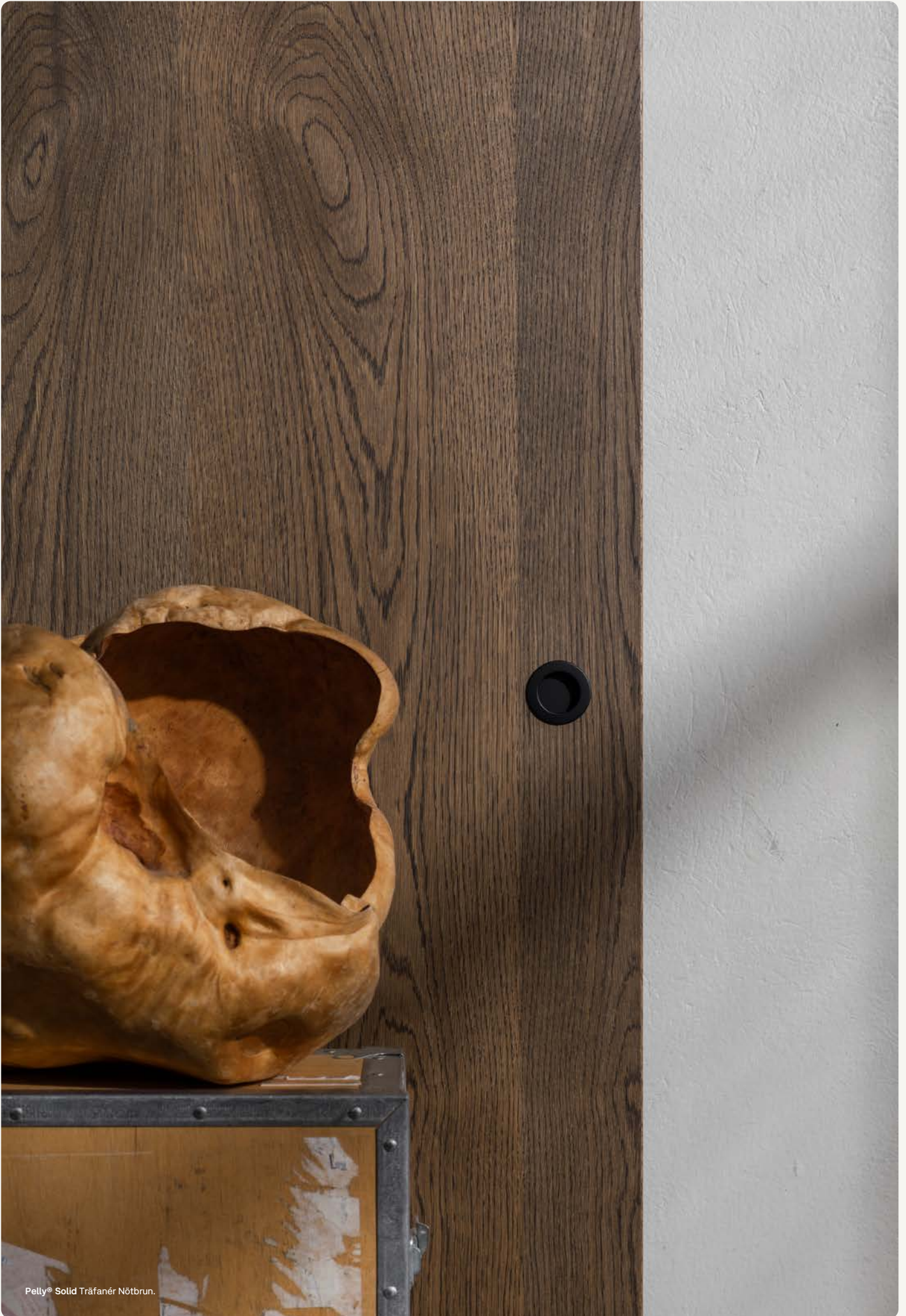

Pelly® Solid Tráfanér Nötbrun.

Dörr, 1 fält

DÖRRBREDD, MM →

BG 1
400-577BG 2
578-912BG 3
913-1477

Pris för 1 st dörr med ett helt fält

		9068:-	10 699:-	12 275:-
Träfanér	Pudervit, Grafitgrå, Nötbrun, Kolsvart			
Melamin	Naturvit struktur, Ek struktur, Svart struktur	5699:-	6999:-	8999:-
Lackad	Valfri NCS-kulör	6932:-	7959:-	9959:-

Nordica

Klassisk skjutdörr i ett eller flera fält och träram i vit folie. Fält av melamin eller spegelglas.



Nordica



Max öppningsöjd vid ett fält, 2 500 mm. Max öppningshöjd vid minst två fält, 2700 mm.



Kullagrade topp- och golvhjul. Golvhjulen är infällda i dörren.



Max dörrbredd 1250 mm



Leveranstid
3-5 veckor

Material

Ram



VIT FOLIE

Dörryta



VIT MELAMIN

Spegel



SPEGEL, KLAR

Handtag



INGET



SILVER



VIT



SVART

+ 903 KR

Skenor



VIT



SILVER



SVART

Tillval



Mjukstängning

Bromsar skjutdörren så att den stängs mjukt.

623:- / dörr



Trespårig skena

Trespårig golvskena finns endast i silver. Takskena för tre spår levereras alltid som dubbel + enkel i vit/silver/svart.

861:- / m



Tillägg öppningshöjd

Öppningshöjd vid två eller flera fält 2501-2700 mm.

1000:- / dörr



Handtag

Runda handtag i sidoprofil. Det är alltid 2 st handtag/dörr.

903:- / dörr

Skjutdörrar



Nordica



 Dörr, 1 fält	 Vit Ram	DÖRRBREDD, MM →	BG 1 600-762	BG 2 763-912	BG 3 913-1250
Pris för 1 st dörr med ett helt fält					
↓ MATERIAL	↓ VARIANT		↓ PRIS PER DÖRR		
Melamin	Vit		6703:-	6890:-	7462:-
Spegel	Klar		7005:-	7247:-	7649:-

 Dörr, 2 fält	 Vit Ram	DÖRRBREDD, MM →	BG 1 600-762	BG 2 763-912	BG 3 913-1250
Grundpris dörr					
↓ MATERIAL	↓ VARIANT		↓ PRIS PER FÄLT (ADDERA TILL GRUNDPRIS)		
Melamin	Vit		1319:-	1356:-	1457:-
Spegel	Klar		1798:-	1826:-	1966:-

Skjutdörrar

Nordica

 Dörr, 3 fält		 Vit Ram	DÖRRBREDD, MM →	BG 1 600-762	BG 2 763-912	BG 3 913-1250
Grundpris dörr				4933:-	5077:-	5295:-
↓ MATERIAL	↓ VARIANT			↓ PRIS PER FÄLT (ADDERA TILL GRUNDPRIS)		
Melamin	Vit			988:-	1016:-	1124:-
Spegel	Klar			1137:-	1174:-	1269:-

 Dörr, 4 fält		 Vit Ram	DÖRRBREDD, MM →	BG 1 600-762	BG 2 763-912	BG 3 913-1250
Grundpris dörr				5294:-	5368:-	5583:-
↓ MATERIAL	↓ VARIANT			↓ PRIS PER FÄLT (ADDERA TILL GRUNDPRIS)		
Melamin	Vit			919:-	942:-	977:-
Spegel	Klar			914:-	930:-	974:-

Diamant

Enkelsidig skjutdörr med ett eller flera fält och möjlighet till snedkapat hörn.

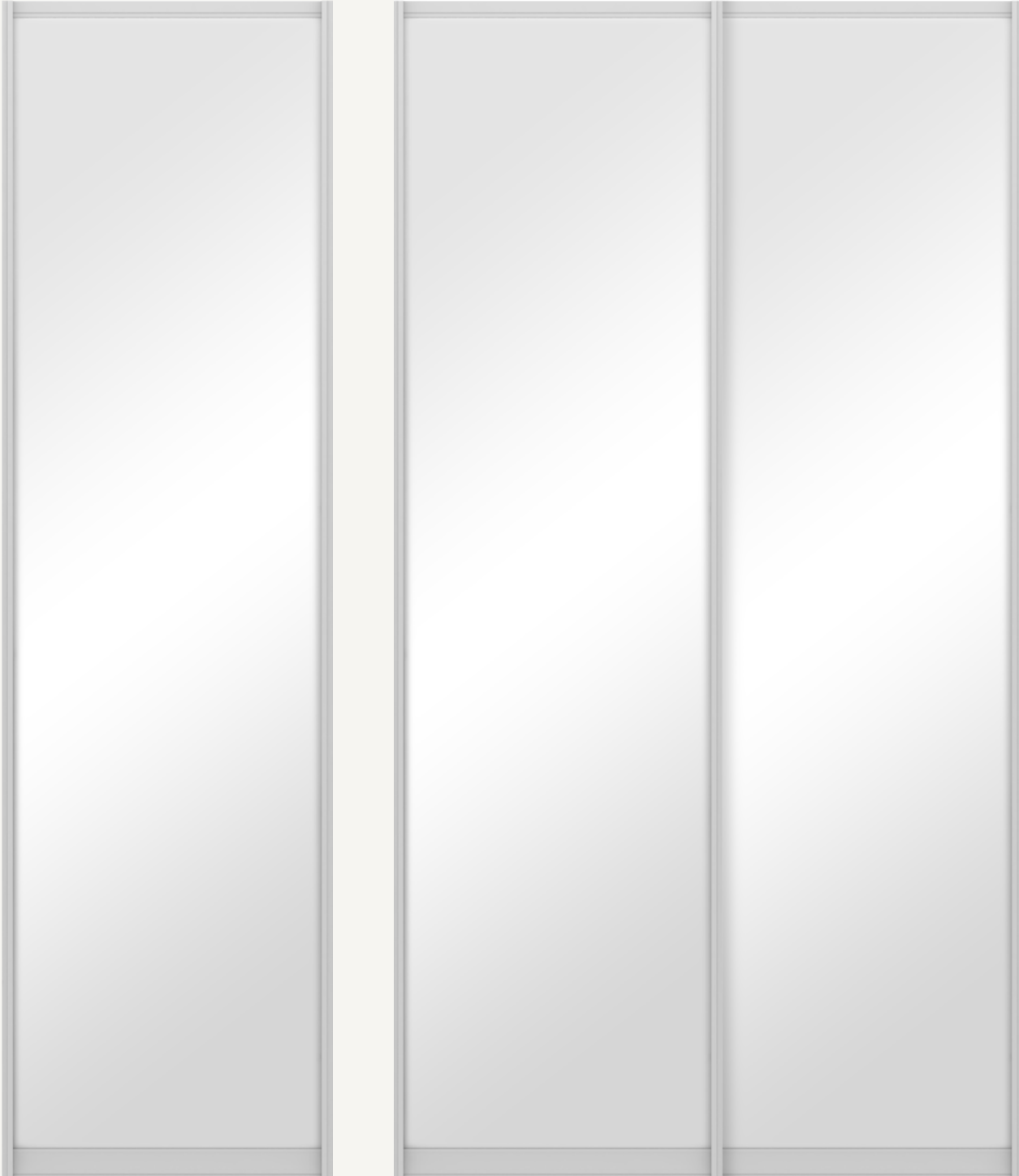

Diamant



Max öppningshöjd vid ett fält, 2500 mm. Max öppningshöjd vid minst två fält, 3000 mm.



Kullagrade topp- och golvhjul. Golvhjulen är dolda i profilen.



Max dörrbredd 1470 mm



Leveranstid 3-5 veckor.
Lackade ytor har leveranstid 5-7 veckor

Material

Melamin



NATURVIT
STRUKTUR



EK
STRUKTUR



SVART
STRUKTUR

Yta i melamin levereras alltid med stående träådring.

Spegel



SPEGEL
KLAR

Max öppningshöjd vid ett fält, 2700 mm.

Lackad yta endast ett fält



VALFRI
NCS

Lackade ytor har unika bredd- och höjdivtervall, se tabell.
Lackade ytor har Glans 35.

Profiler



VIT



SILVER



SVART

Tak- och golvskena



VIT



SILVER



SVART

Tak- och golvskena levereras i samma färg som profilerna om inget annat anges.

Tillval



Mjukstängning

Bromsar skjutdörren så att den stängs mjukt.

567:- / dörr



Trespårig skena

Trespårig golvskena finns endast i silver. Takskena för tre spår levereras alltid som dubbel + enkel

861:- / m



Tillägg öppningshöjd

Öppningshöjd 2501-2700 mm:
Öppningshöjd 2701-3000 mm.
(denna höjd kräver minst 2 fält)

597:- / dörr
1793:- / dörr



Snedkapning

Kan kapas för montering mot snedtak (gäller ej yta klarglas).

3405:- / dörr



Prisavdrag 20% vid öppningshöjd lägre än 1350 mm

Skjutdörrar

Diamant

Dörr, 1 fält		DÖRRBREDD, MM →	BG 1 400-630	BG 2 631-780	BG 3 781-930	BG 4 931-1080	BG 5 1081-1230
Pris för 1 st dörr med ett helt fält							
Melamin	Naturvit struktur, Ek struktur, Svart Struktur		3533:-	3990:-	4393:-	5072:-	5559:-
Spegel	Klar		4184:-	4651:-	4975:-	5881:-	6362:-
Öppningshöjd 2100-2450 mm				BG 1 550-740	BG 2 741-980	BG 3 981-1230	
Lackad	Valfri NCS-kulör			6161:-	7584:-	8392:-	

Dörr, 2 fält		DÖRRBREDD, MM →	BG 1 400-630	BG 2 631-780	BG 3 781-930	BG 4 931-1080	BG 5 1081-1230	BG 6 1231-1480
Grundpris per dörr			3533:-	3990:-	4393:-	5072:-	5559:-	6440:-
↓ MATERIAL	↓ VARIANT		↓ PRIS PER FÄLT (ADDERA TILL GRUNDPRIS)					
Melamin	Naturvit struktur, Ek struktur, Svart Struktur		381:-	386:-	393:-	397:-	404:-	410:-
Spegel	Klar		735:-	748:-	762:-	784:-	809:-	834:-

Skjutdörrar

Diamant

		DÖRRBREDD, MM →	BG 1 400-630	BG 2 631-780	BG 3 781-930	BG 4 931-1080	BG 5 1081-1230	BG 6 1231-1480
Grundpris per dörr			3533:-	3990:-	4393:-	5072:-	5559:-	6440:-
↓ MATERIAL	↓ VARIANT		↓ PRIS PER FÄLT (ADDERA TILL GRUNDPRIS)					
Melamin	Naturvit struktur, Ek struktur, Svart Struktur		381:-	386:-	393:-	397:-	404:-	410:-
Spegel	Klar		579:-	593:-	603:-	654:-	665:-	675:-

		DÖRRBREDD, MM →	BG 1 400-630	BG 2 631-780	BG 3 781-930	BG 4 931-1080	BG 5 1081-1230	BG 6 1231-1480
Grundpris per dörr			3533:-	3990:-	4393:-	5072:-	5559:-	6440:-
↓ MATERIAL	↓ VARIANT		↓ PRIS PER FÄLT (ADDERA TILL GRUNDPRIS)					
Melamin	Naturvit struktur, Ek struktur, Svart Struktur		381:-	386:-	393:-	397:-	404:-	410:-
Spegel	Klar		518:-	531:-	543:-	554:-	567:-	579:-

Symmetric

Dubbelsidig dörr av aluminium. Härdad klarglas i ett eller flera fält gör Pelly® Symmetric idealisk som rumsavdelare.

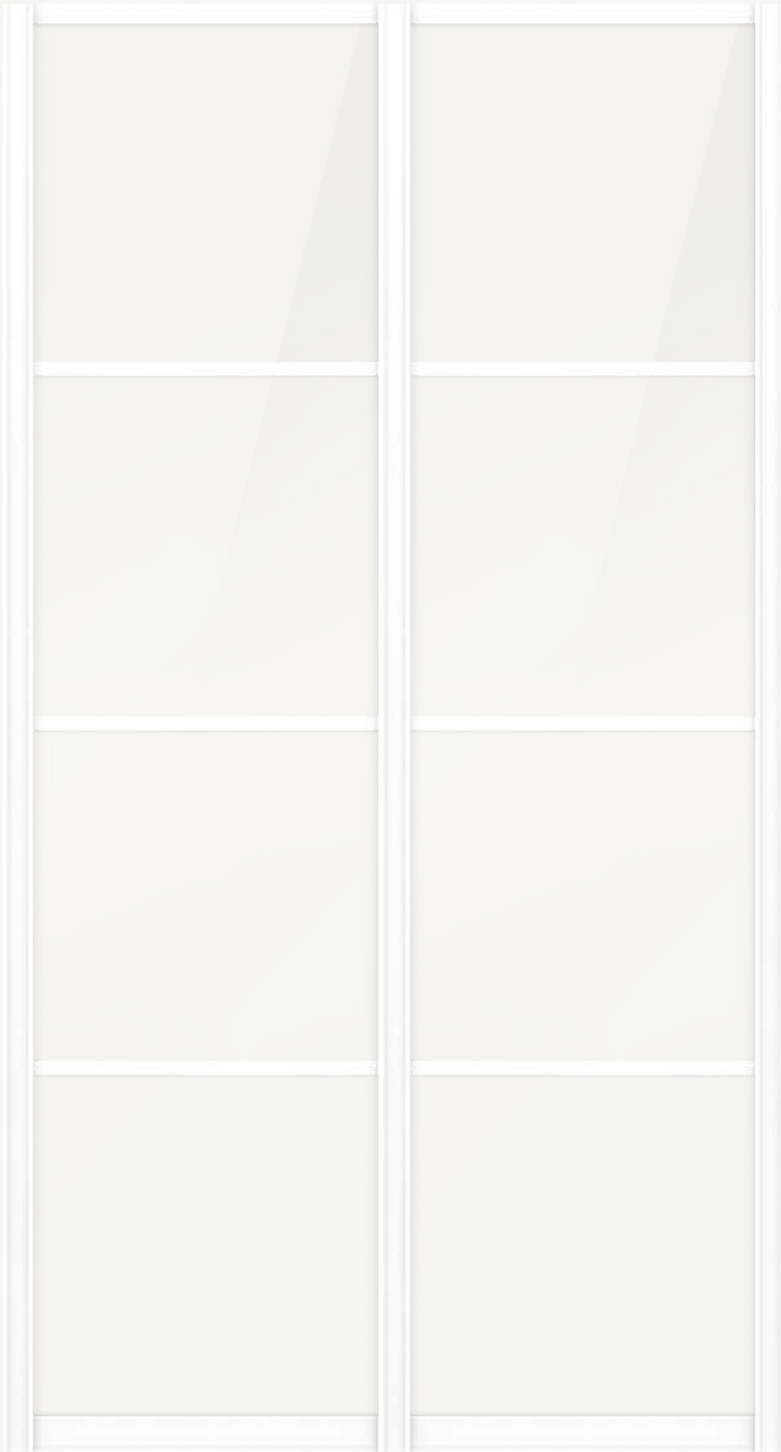

Symmetric



Max öppningshöjd vid ett fält, 2500 mm. Max öppningshöjd vid minst två fält, 3500 mm.



Kullagrade topp- och golvhjul. Golvhjulen är dolda i profilen.



Max dörrbredd 1470 mm



Leveranstid 3-5 veckor.

Material

Yta – Glas



HÄRDAT
KLARGLAS

Profiler



VIT

SVART

Tak- och golvskena



VIT



SILVER



SVART

Tak- och golvskena levereras i samma färg som profilerna om inget annat anges.

Tillval



Mjukstängning

Bromsar skjutdörren så att den stängs mjukt.

623:- / dörr



Trespårig skena

Trespårig golvskena finns endast i silver. Takskena för tre spår levereras alltid som dubbel + enkel.

861:- / m



Tillägg öppningshöjd

Höjd 2501-2700 mm:

597:- / dörr

Höjd 2701-3000 mm:

1793:- / dörr

(denna höjd kräver minst 2 fält)



Prisavdrag 20% vid öppningshöjd lägre än 1350 mm



Symmetric som rumsavdelare

Rumsavdelare är optimalt då du önskar att skärma av till exempelvis en sovdal i ditt hem. Det är helt enkelt ett stilfullt sätt att skapa ett rum i rummet.

Den dubbelsidiga aluminiumprofilen Symmetric är lämplig som rumsavdelare eftersom denna profil är snygg på både fram- och baksidan.

Dörrprofilen Symmetric har infällda, kullagrade hjul med fjädring för tyst gång. Symmetric kan beställas i olika bredder och ända upp till 3500 mm på höjden.

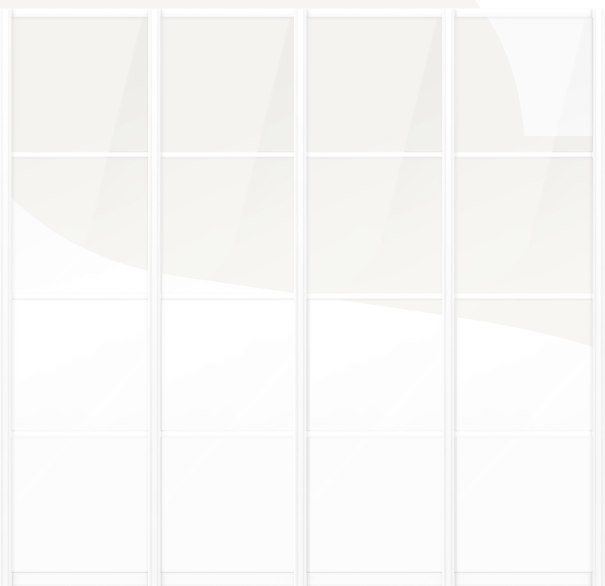

Skjutdörrar

Symmetric

 Dörr, 1 fält		DÖRRBREDD, MM →	BG 1 400-620	BG 2 621-770	BG 3 771-920	BG 4 921-1070
Pris för 1 st dörr med ett helt fält						
Glas	Klar		9748:-	10 101:-	12 495:-	13 880:-

 Dörr, 2 fält		DÖRRBREDD, MM →	BG 1 400-620	BG 2 621-770	BG 3 771-920	BG 4 921-1070
Grundpris per dörr			5179:-	5404:-	5676:-	6032:-
↓ MATERIAL	↓ VARIANT	↓ PRIS PER FÄLT (ADDERA TILL GRUNDPRIS)				
Glas	Klar		2155:-	2660:-	3186:-	3693:-

Skjutdörrar

Symmetric

 Dörr, 3 fält		DÖRRBREDD, MM →	BG 1 400-620	BG 2 621-770	BG 3 771-920	BG 4 921-1070
Grundpris per dörr			5853:-	6113:-	6450:-	6789:-
↓ MATERIAL	↓ VARIANT		↓ PRIS PER FÄLT (ADDERA TILL GRUNDPRIS)			
Glas	Klar		1464:-	1802:-	2140:-	2476:-

 Dörr, 4 fält		DÖRRBREDD, MM →	BG 1 400-620	BG 2 621-770	BG 3 771-920	BG 4 921-1070
Grundpris per dörr			6450:-	6854:-	7208:-	7580:-
↓ MATERIAL	↓ VARIANT		↓ PRIS PER FÄLT (ADDERA TILL GRUNDPRIS)			
Glas	Klar		1077:-	1314:-	1596:-	1869:-

Opal

Enkelsidig skjutdörr med aluminiumprofil
och ett fält i melamin eller spegelglas.



Opal



Max öppningshöjd 2700 mm.



Tvåspårig skena



Max dörrbredd 1220 mm.



Kullagrade topp- och golvhjul.

Material

Melamin



VIT



BEIGE



ANTRACIT

Spegel

SPEGEL
KLAR

Profiler



VIT



SILVER

Tak- och golvskena



VIT



SILVER

Tak- och golvskena levereras i samma färg
som profilerna om inget annat anges.

Tillval



Mjukstängning

Bromsar skjutdörren så att den stängs mjukt.

440:- / dörr

Prisavdrag 20% vid
öppningshöjd lägre än 1350 mm

Skjutdörrar

Opal

Dörr, 1 fält		DÖRRBREDD, MM →	BG 1 400-630	BG 2 631-780	BG 3 781-930	BG 4 931-1080	BG 5 1081-1220
Pris för 1 st dörr med ett helt fält							
↓ MATERIAL	↓ VARIANT						
Melamin	Bas VIT		2854:-	3168:-	3482:-	3797:-	4162:-
	Exklusiv BEIGE, ANTRACIT		2954:-	3268:-	3582:-	3897:-	4262:-
Spegel	Klar		3476:-	3890:-	4204:-	4519:-	4884:-

Skjuldörrar

Opal

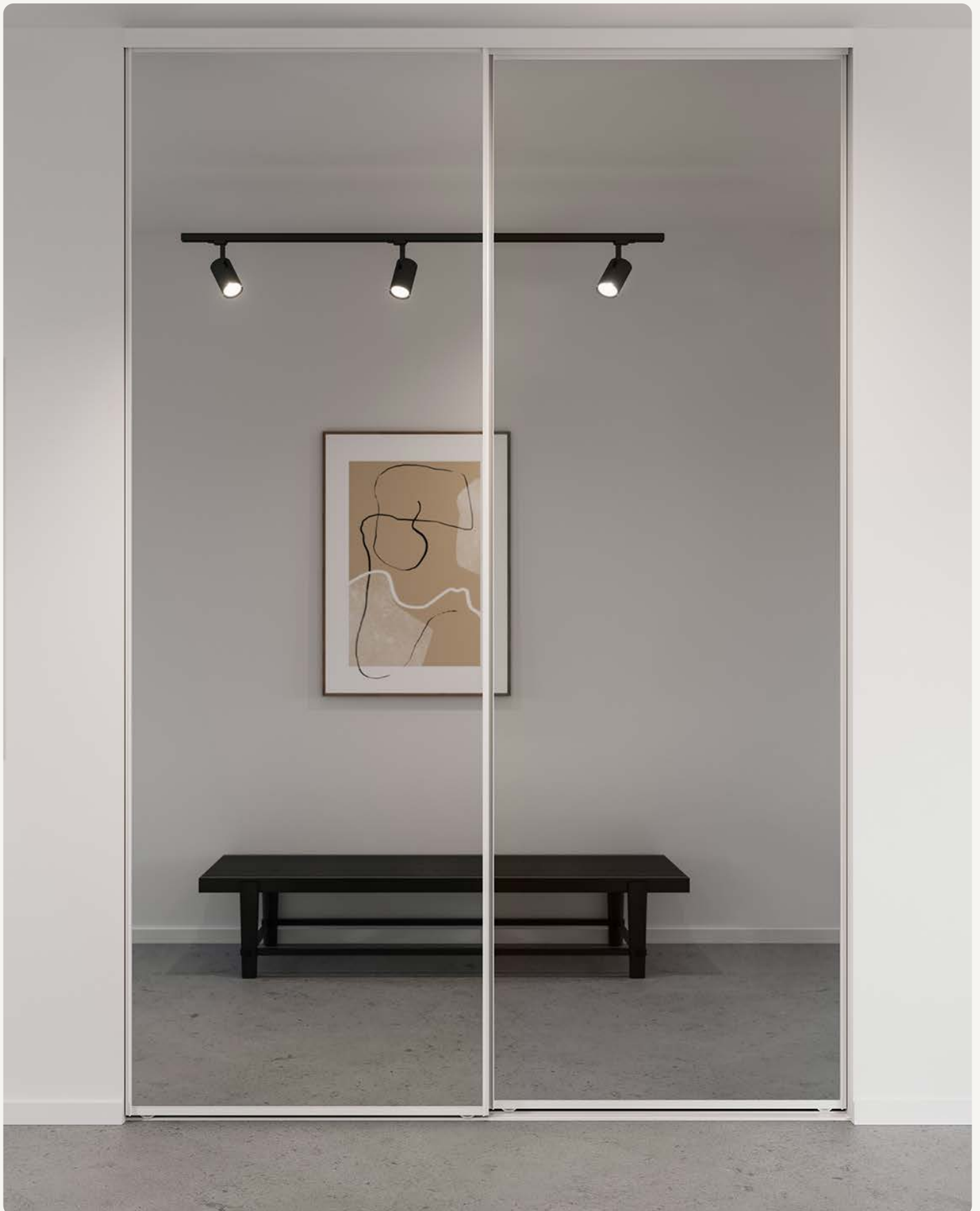

Ljuslist LED

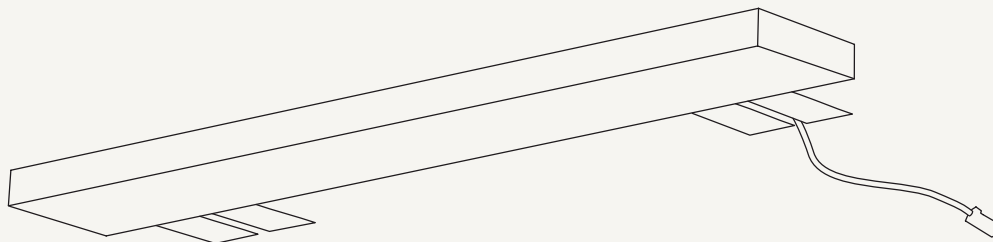

Måttanpassad ljuslist som fästs på takskenan för skjutdörrarna med dubbelhäftande tejp. Vi rekommenderar att du placerar ljuslisten på den övre delen av takskenan för en jämnare ljusspridning och för att dölja sladden på ett snyggt vis.

För mer information, besök pelly.se

LED Ljuslist

Med dimmerkit Måttanpassad

INNEHÅLL	1 st måttanpassad Ljuslist LED 1 st drivdon 1 st kopplingsbox, 1 st touch-dimmerknapp med 2m sladd.			
----------	--	--	--	--

BREDD (ART.NO)	FÄRG	LÄNGD -1500 (1)	LÄNGD 1501-3000 (2)	LÄNGD 3001-4000 (3)
703 x 5019	Silver	1268:-	1710:-	2153:-
703 x 5029	Svart	1285:-	1748:-	2208:-

6037 5020	Förlängningskabel 2 meter, till touch-dimmerknapp	104:-
-----------	---	-------

INFO	Du kan välja om touch-dimmerkit ska fästas på höger eller vänster sida av förvaringslösningen. Vi rekommenderar att du placerar sladden till ljusprofilen på samma sida som touch-dimmerknappen - det gör du när du tejpar LED-listen inne i ljuslistprofilen. På monteringsanvisningen till Ljuslisten ser du hur vi rekommenderar att du placerar Touch-dimmerknappen. Förlängningssladd kan behövas om du önskar att placera touch-dimmerkit på annat sätt än vår rekommendation. Det går att koppla ihop upp till 2 st förlängningskablar. Total kabellängd blir då 6 meter
------	--

DATA	Touch-dimmer	0-20W / 24V DC / Constant Voltage IP20 / Mått: 140x50x16 mm / 2 m kabel med EU-plugg
	Drivdon	≤ 0,3W / IP20 / 2 m kabel, snabbkontakt till drivdon / Färg: Silver / Mått: 40 x 40 x 8,5 mm
	Kopplingsbox	Mått: 120x50x16 mm

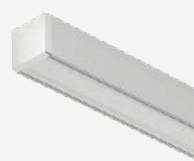

SILVER ALUMINIUM

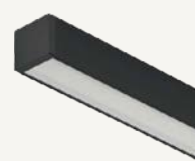

SVART ALUMINIUM



Antingen säljs den måttanpassade ljuslisten tillsammans med drivdon och touch-dimmerkit (för installation på egen hand) alternativt säljs den separat för fast installation av en elektriker. Den måttanpassade

ljusprofilen kan även monteras på insida av takskena som en invändig belysning.

OBS! Ljuslist LED som är bredare än 3 meter skarvas.

LED Ljuslist

Måttanpassad

INNEHÅLL	1 st måttanpassad Ljuslist LED. Detta alternativ väljs för installation av en elektriker. OBS! Drivdon och dimmer ingår ej.
----------	---

BREDD (ART.NO)	FÄRG	LÄNGD -1500 (1)	LÄNGD 1501-3000 (2)	LÄNGD 3001-4000 (2)
704x 5019	Silver	1087:-	1530:-	1973:-
704x5029	Svart	1107:-	1568:-	2030:-

OM ELSÄKERHET	Rätt kunskap och försiktighet är viktigt vid allt arbete med elektricitet. Som ägare eller nyttjare av en fastighet är du ansvarig för att elen är korrekt installerad.
---------------	---

De flesta elarbeten måste utföras av en behörig elinstallatör, men en del enklare arbeten får du utföra själv, om du har kunskap om hur du ska göra. Är du det minsta osäker ska du lämna över jobbet till en elinstallatör. En felaktig hantering av el kan leda till brand och skador.

Vid fast anslutning av armaturer till 230 V görs anslutning av elprodukten, som utgörs av en eller flera spotlights och eventuell transformator av behörig elinstallatör. Det är viktigt att nödvändig kylning av utrustningen ordnas och att tillverkarens anvisningar i övrigt följs.

Vid stickproppsanslutning till 230 V kan man själv ansluta transformator och spotlights. I detta fall liksom vid fast anslutning är det viktigt se till att man har tillräcklig kylning och att tillverkarens övriga instruktioner följs. Mer fakta och information angående elsäkerhet hittar du på elsakerhetsverket.se

Skjuddörrar

Avslutningssidor, m.m.



Avslutningssida

Vit melamin. Ohålad. 1 st långsida är kantad. Komplettera gärna med vår nya monteringsprofil för enklare montering, se nedan.

3020 0110	Avslutningssida Storlek 2700x680x22 mm.	<input type="radio"/> Vit	1181:-
3035 0110	Avslutningssida, måttanpassad Storlek 2700x720x22 mm. Måttanpassa höjden och bredden på dina avslutningssidor.	<input type="radio"/> Vit	1431:-
3020 9910	Avslutningssida, Lackad yta Måttanpassad höjd max 2700 mm, djup 22 mm, djup max 720 mm. Leveranstid, 5-7 veckor.	<input type="radio"/> Valfri NCS	5581:-



Monteringsprofil

Monteringsprofilen gör det enklare för dig att montera avslutningssidan. Profilen är anpassad för avslutningssidans tjocklek på 22 mm. Med monteringsprofilen får du med skruv för att fästa avslutningssidan i monteringsprofilen. Du väljer själv skruv för infästning i din vägg.

904411	Monteringsprofil	<input type="radio"/> Vit	441:-
Profilens höjd: 2700 mm. Kapas på plats till rätt höjd.			

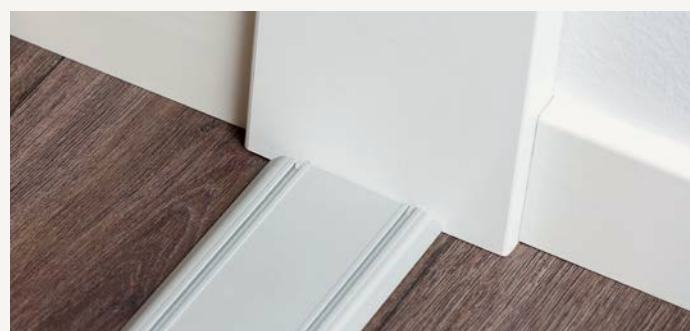

Anslagslist

Vit melamin, kantad 2 st långsida.

3030 0110	Anslagslist, för 2-spårig lösning Storlek 2700x100x22 mm.	<input type="radio"/> Vit	384:-
3036 0110	Anslagslist, för 3-spårig lösning Storlek 2700x140x22 mm.	<input type="radio"/> Vit	433:-



Möbelvinklar

Storlek 39 x 25 x 22 mm

3029 0000	Möbelvinklar. 4 st/förp.	<input type="radio"/> Vit	41:-
-----------	--------------------------	---------------------------	------

Vägghängd förvaring



Inredningspaket

Start eller komplett

Start är baspaket och Kompletta är inredningspaket med funktionella produkter anpassade för olika rum. Färdiga förvaringspaket går att använda med eller utan skjutdörrar från Pelly®.

Djup eller grund

Paketet finns i djupen 510 mm och 300 mm, för att passa så många olika applikationer som möjligt.

Flexibel bredd

Levereras i måttintervall och färdiga paket som går att måttanpassa på plats. Sektionen som är 815 mm kapas på plats för önskad bred i breddintervallet, se nedan. skjutdörrar från Pelly®.

Breddintervall

Paketets olika breddintervall och rekommenderat antal skjutdörrar per sektion.

Sektion 815 mm kapas på plats enligt nedan.

Inredningsbredd

1200 - 1395 mm

1400 - 1949 mm

1950 - 2500 mm

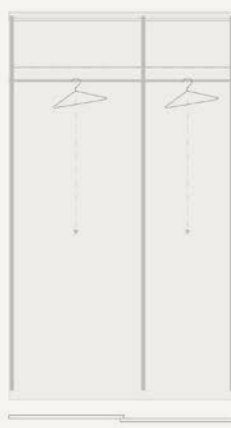

—|.....|
Sektion som kapas

▼
Sektion 550 mm. Utdrag och andra produkter kan appliceras



▼
Sektion 550 mm. Utdrag och andra produkter kan appliceras

—|.....|
Sektion som kapas

▼
Sektion 550 mm. Utdrag och andra produkter kan appliceras



▼
Sektion 550 mm. Utdrag och andra produkter kan appliceras

X
Inga utdrag med dörrar framför. Sektion 550 mm.

—|.....|
Sektion som kapas

▼
Sektion 550 mm. Utdrag och andra produkter kan appliceras

Fyra dörrar från öppningsbredd 2400 mm

Inredningspaket

Startpaket

Med rekommenderat antal skjutdörrar per sektion.
Sektion 815 mm kapas för önskad bredd inom intervallet.

Inredningspaket

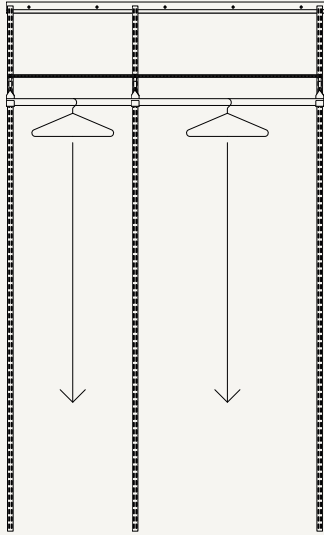

Start 1250-1400 mm

ART NO	900313	
PRIS	2064:-	
430001	Bärlist 2000 mm	1 st
430701	Hängskena 2316 mm	3 st
435601	Konsol trådhylla djup 484 mm	3 st
459901	Trådhylla 550x464x12	1 st
460001	Trådhylla 815x464x12	1 st
436201	Klädstångshållare 2-pack	2 st
442101	Klädstång 1500 mm	1 st
442301	Ändplugg 2-pack	1 st

Start

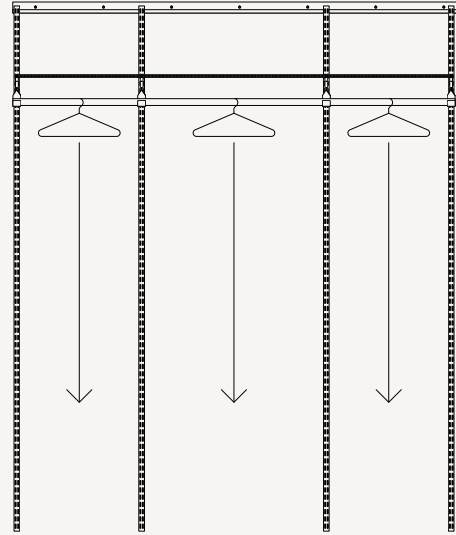

Start 1400-1950 mm

ART NO	900315	
PRIS	2683:-	
430001	Bärlist 2000 mm	1 st
430701	Hängskena 2316 mm	4 st
435601	Konsol trådhylla djup 484 mm	4 st
459901	Trådhylla 550x464x12	2 st
460001	Trådhylla 815x464x12	1 st
436201	Klädstångshållare 2-pack	2 st
442201	Klädstång 2000 mm	1 st
442301	Ändplugg 2-pack	1 st

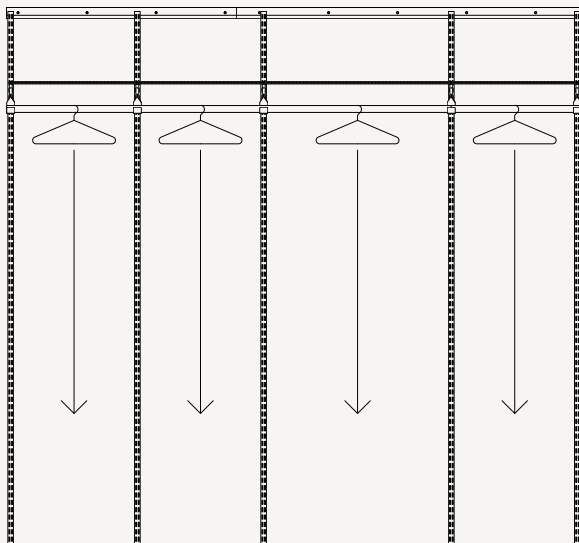

Start 1950-2500 mm

ART NO	900317	
PRIS	3551:-	
430001	Bärlist 2000 mm	1 st
330101	Bärlist 1000 mm	1 st
430701	Hängskena 2316 mm	5 st
435601	Konsol trådhylla djup 484 mm	5 st
459901	Trådhylla 550x464x12	3 st
460001	Trådhylla 815x464x12	1 st
436201	Klädstångshållare 2-pack	3 st
442201	Klädstång 2000 mm	1 st
442001	Klädstång 1000 mm	1 st
442301	Ändplugg 2-pack	1 st

Inredningspaket

Start

Grund inredning

Djup 300 mm. Optimal för olika typer av klädförvaring – hängande och vikta plagg då du har begränsat utrymme på djupet.

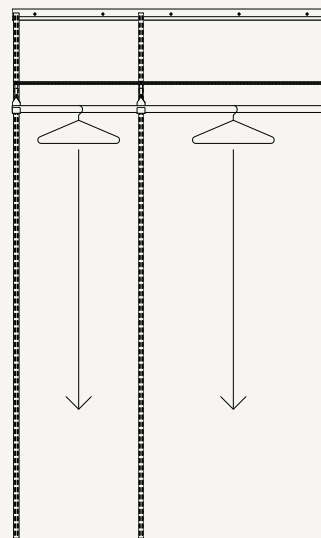

Start Grund, 1250-1400 mm

ART NO 900330

PRIS 1670:-

430001	Bärlist 2000 mm	1 st
430701	Hängskena 2316 mm	3 st
435501	Konsol trådhylla grund 259 mm	3 st
459601	Trådhylla 550x259x12 mm	1 st
459701	Trådhylla 815x259x12 mm	1 st
443501	Galghållare grund	2 st

Inredningspaket

Komplett

Med rekommenderat antal skjutdörrar per sektion.
Sektion 815 mm kapas för önskad bredd inom intervallet.

Kompleta inredningspaket

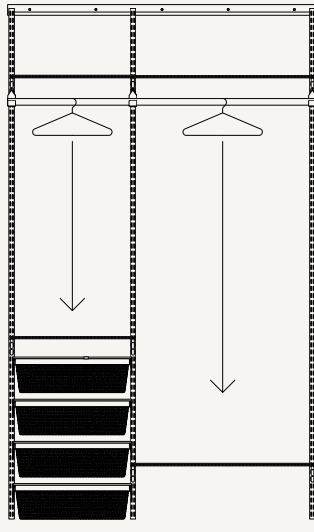

Hall 1250-1400 mm

ART NO	900600	
PRIS	5817:-	
430001	Bärlist 2000 mm	1 st
430701	Hängskena 2316 mm	3 st
435601	Konsol trådhylla djup 484 mm	7 st
459901	Trådhylla 550x464x12 mm	2 st
460001	Trådhylla 815x464x12 mm	2 st
436201	Klädstångshållare 2-pack	2 st
442101	Klädstång 1500 mm	1 st
442301	Ändplugg 2-pack	1 st
465201	Utdragsram 546x490x68 mm	4 st
466901	Meshkorg 536x494x160 mm	4 st
65473120	Avdelare meshkorg	1 st

Hall

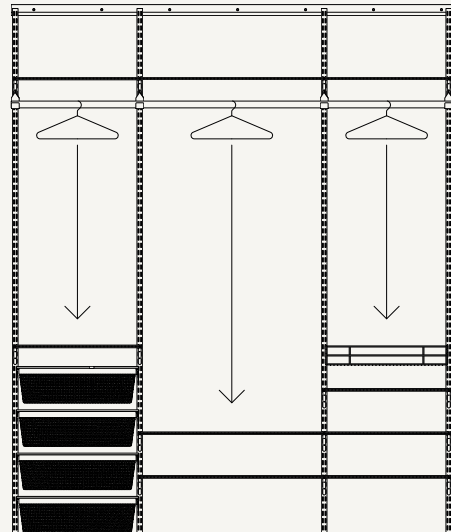

Hall 1400-1950 mm

ART NO	900601	
PRIS	7996:-	
430001	Bärlist 2000 mm	1 st
430701	Hängskena 2316 mm	4 st
435601	Konsol trådhylla djup 484 mm	14 st
459901	Trådhylla 550x464x12 mm	6 st
460001	Trådhylla 815x464x12 mm	3 st
436201	Klädstångshållare 2-pack	2 st
442201	Klädstång 2000 mm	1 st
442301	Ändplugg 2-pack	1 st
465201	Utdragsram 546x490x68 mm	4 st
466901	Meshkorg 536x494x160 mm	4 st
65473120	Avdelare meshkorg	1 st
904413	Förvaringskorg	1 st

Kompleta inredningspaket

Hall

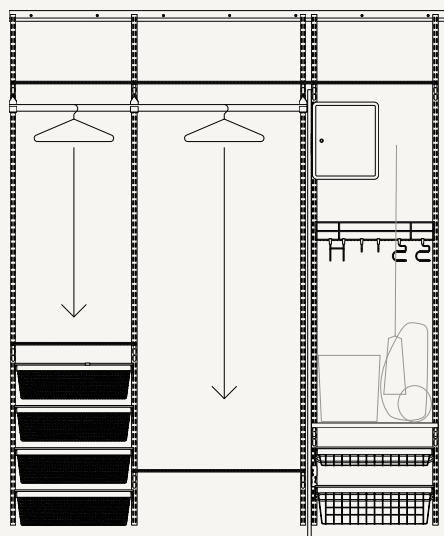
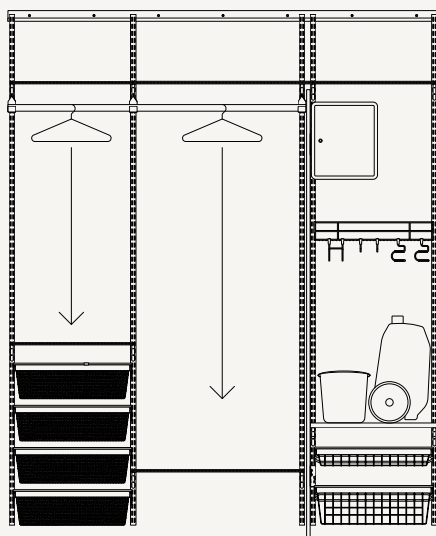

Hall + Städ A 1400-1950 mm

ART NO	900602	
PRIS	9976:-	
430001	Bärlist 2000 mm	1 st
430701	Hängskena 2316 mm	4 st
435601	Konsol trådhylla djup 484 mm	9 st
459901	Trådhylla 550x464x12 mm	3 st
460001	Trådhylla 815x464x12 mm	2 st
436201	Klädstångshållare 2-pack	2 st
442101	Klädstång 1500 mm	1 st
442301	Ändplugg 2-pack	1 st
465201	Utdragsram 546x490x68 mm	6 st
466901	Meshkorg 536x494x160 mm	4 st
65473120	Avdelare meshkorg	1 st
904404	Städpaket 600	1 st
445201	Trådkorg 85 536x494x85 mm	1 st
445301	Trådkorg 175 536x494x175 mm	1 st

Hall + Städ B 1650-2150 mm

ART NO	900602	
PRIS	9976:-	
INFO	Exakt samma innehåll och artikelnummer som "Komplett Hall + Städ A 1400-1950 mm", men för bredare skjutdörrar.	

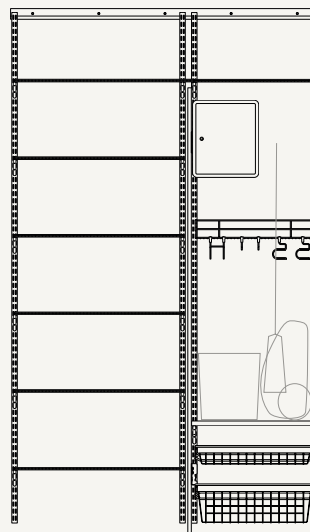

Tvättstuga + Städ A 1250-1400 mm

ART NO 900603

PRIS 7694:-

430001	Bärlist 2000 mm	1 st
430701	Hängskena 2316 mm	3 st
435601	Konsol trådhylla djup 484 mm	14 st
459901	Trådhylla 550x464x12 mm	1 st
460001	Trådhylla 815x464x12 mm	6 st
904404	Städpaket 600	1 st
445201	Trådkorg 85 536x494x85 mm	1 st
445301	Trådkorg 175 536x494x175 mm	1 st
465201	Utdragsram 546x490x68 mm	2 st

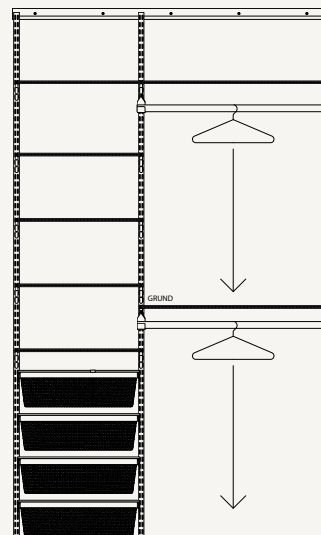

Sovrum 1250-1400 mm

ART NO	900605	
PRIS	6798:-	
430001	Bärtist 2000 mm	1 st
430701	Hängskena 2316 mm	3 st
435601	Konsol trådhylla djup 484 mm	11 st
459901	Trådhylla 550x464x12 mm	5 st
460001	Trådhylla 815x464x12 mm	1 st
436201	Klädstångshållare 2-pack	2 st
442201	Klädstång 2000 mm	1 st
442301	Ändplugg 2-pack	2 st
465201	Utdragsram 546x490x68 mm	4 st
466901	Meshkorg 536x494x160 mm	4 st
65473120	Avdelare meshkorg	1 st
435501	Konsol trådhylla grund 259 mm	2 st
459701	Trådhylla 815x259x12 mm	1 st

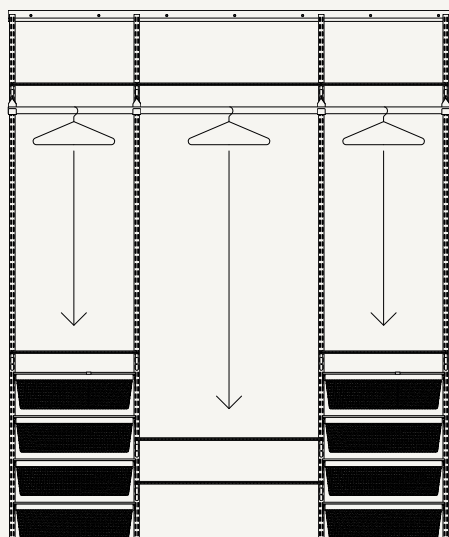

Sovrum 1400–1950 mm

ART NO	900606	
PRIS	10 189:-	
430001	Bärlist 2000 mm	1 st
430701	Hängskena 2316 mm	4 st
435601	Konsol trådhylla djup 484 mm	12 st
459901	Trådhylla 550x464x12 mm	4 st
460001	Trådhylla 815x464x12 mm	3 st
436201	Klädstångshållare 2-pack	2 st
442201	Klädstång 2000 mm	1 st
442301	Ändplugg 2-pack	1 st
465201	Utdragsram 546x490x68 mm	8 st
466901	Meshkorg 536x494x160 mm	8 st
65473120	Avdelare meshkorg	2 st

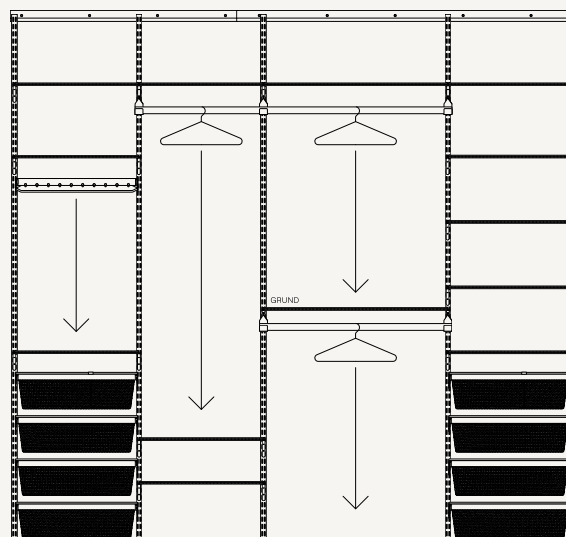

Sovrum + Linne 1950–2500 mm

ART NO	900607	
PRIS	13 198:-	
430001	Bärlist 2000 mm	1 st
330101	Bärlist 1000 mm	1 st
430701	Hängskena 2316 mm	5 st
435601	Konsol trådhylla djup 484 mm	21 st
459901	Trådhylla 550x464x12 mm	11 st
460001	Trådhylla 815x464x12 mm	1 st
436201	Klädstångshållare 2-pack	3 st
442101	Klädstång 1500 mm	1 st
442001	Klädstång 1000 mm	1 st
442301	Ändplugg 2-pack	2 st
465201	Utdragsram 546x490x68 mm	8 st
466901	Meshkorg 536x494x160 mm	8 st
65473120	Avdelare meshkorg	2 st
465101	Byxutdrag 546x474x64 mm	1 st
435501	Konsol trådhylla grund 259 mm	2 st
459701	Trådhylla 815x259x12 mm	1 st

Kompleta inredningspaket

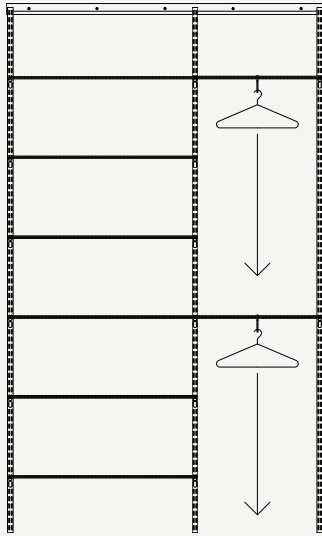

Grund kläder (A) 1250–1400 mm

ART NO	900608	
PRIS	3134:-	
430001	Bärlist 2000 mm	1 st
430701	Hängskena 2316 mm	3 st
435501	Konsol trådhylla grund 259 mm	14 st
459601	Trådhylla 550x259x12 mm	2 st
459701	Trådhylla 815x259x12 mm	6 st
443501	Galghållare grund	2 st

Grund inredning

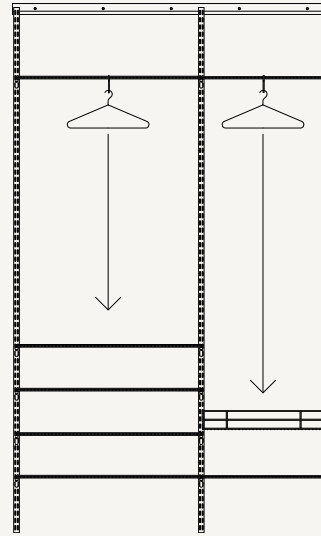

Grund kläder (B) 1250–1400 mm

ART NO	900609	
PRIS	3059:-	
430001	Bärlist 2000 mm	1 st
430701	Hängskena 2316 mm	3 st
435501	Konsol trådhylla grund 259 mm	12 st
459601	Trådhylla 550x259x12 mm	2 st
459701	Trådhylla 815x259x12 mm	5 st
443501	Galghållare grund	2 st
904413	Förvaringskorg	1 st

Inredningspaket

Tillval



Linnepaket Trådkorgar, CC 550 mm
4x trådkorg + 3x trådhyllor

ART NO 900212

PRIS 3447 :-

445301 Trådkorg 175 536x494x175 mm 4 st

465201 Utdragsram 546x490x68 mm 4 st

435601 Konsol trådhylla 484 mm 6 st

459901 Trådhylla 550x464x12 mm 3 st

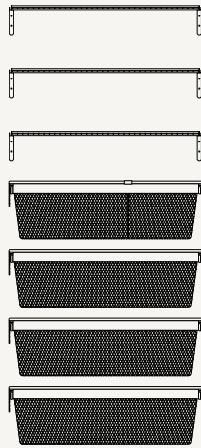

Linnepaket Meshkorgar, CC 550 mm
4x meshkorg + 3x trådhyllor

ART NO 900230

PRIS 3982 :-

466901 Meshkorg 536x494x160 mm 4 st

465201 Utdragsram 546x490x68 mm 4 st

435601 Konsol trådhylla 484 mm 6 st

459901 Trådhylla 550x464x12 mm 3 st



Tillval städ Trådkorgar, CC 550 mm
2x trådkorg

ART NO 900235

PRIS 1146 :-

445201 Trådkorg 85 536x494x85 mm 1 st

445301 Trådkorg 175 536x494x175 mm 1 st

465201 Utdragsram 546x490x68 mm 2 st



Tillval städ Trådkorg, CC 550 mm
1x trådkorg

ART NO 900234

PRIS 558 :-

445201 Trådkorg 85 536x494x85 mm 1 st

465201 Utdragsram 546x490x68 mm 1 st



Tillval städ Meshkorgar, CC 550 mm
2x meshkorgar

ART NO 900236

PRIS 1443 :-

466901 Meshkorg 536x494x160 mm 2 st

465201 Utdragsram 546x490x68 mm 2 st



Tillval städ Hinkset
2x hink med lock, 14l

ART NO 900233

PRIS 386 :-

900233 Hink med lock, 2-pack 1 st

Färdiga förvaringspaket i butik

Det är både enklare och billigare att köpa grunden till den vägghängda förvaringen – packat och klart! Startpaket är perfekt att komplettera med Meshpaket.

Förpackningarna är utformade för att maximera effektiviteten vid transport och lagring. Varje pall rymmer en bekväm mängd; Startpaket 12-pack och Meshpaket 14-pack, vilket minimerar platskraven och optimerar pallplatsen.



Startpaket 12-pack på pall

ART NO 500010

PRIS 1566 :-

Vid köp av ingående produkter separat: 1765 :-

430001 Bärlist 2000 mm 1 st

430601 Hängskena 1996 mm 3 st

435601 Konsol trådhylla djup 484 mm 3 st

436201 Klädstångshållare 2-pack 2 st

442101 Klädstång 1500 mm 1 st

442301 Ändplugg 2-pack 1 st

459901 Trådhylla 550x464x12 mm 2 st

Meshpaket 14-pack på pall

ART NO 500011

PRIS 1700 :-

Vid köp av ingående produkter separat: 1992 :-

466901 Meshkorg 536x494x160 mm 3 st

465201 Utdragsram 546x490x68 mm 3 st







Alla delar

Vägghängd förvaring

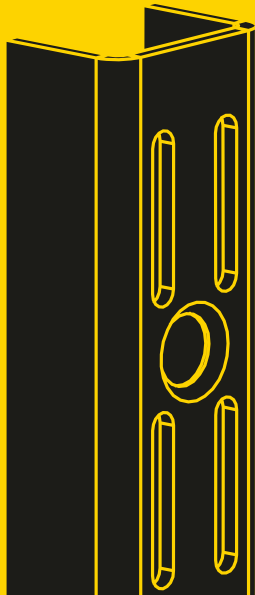

Upphängning

Välj först vilken skena du vill ha. Bärlist och hängskena är ett bra alternativ när du vill ha flexibilitet och enkel montering.

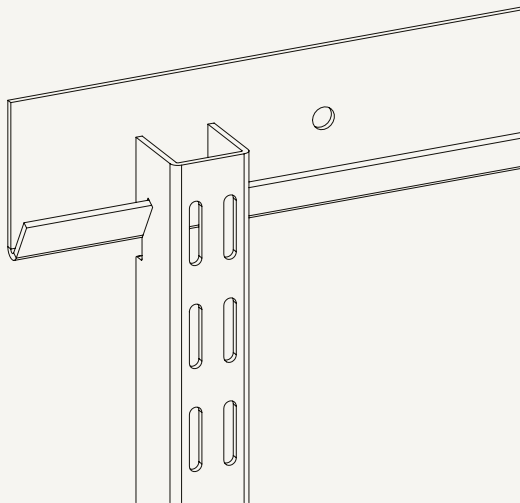

Bärlist & hängskena

Skruva fast bärlisten på väggen och haka sedan på hängskenorna.

ARTNR	ARTIKEL	FÄRG	LÄNGD MM	PRIS
330101	Bärlist	<input type="radio"/> Vit	1000	162:-
430001	Bärlist	<input type="radio"/> Vit	2000	216:-
430501	Hängskena	<input type="radio"/> Vit	1196	167:-
430601	Hängskena	<input type="radio"/> Vit	1996	272:-
430701	Hängskena	<input type="radio"/> Vit	2316	298:-

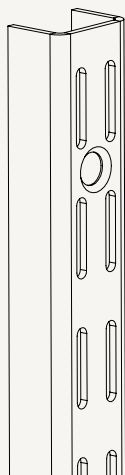

Väggskena

Skrivas direkt i väggen.

ARTNR	ARTIKEL	FÄRG	HÖJD, MM	PRIS
407301	Väggskena	<input type="radio"/> Vit	390	40 :-
407401	Väggskena	<input type="radio"/> Vit	710	56 :-
407601	Väggskena	<input type="radio"/> Vit	1350	95 :-
407801	Väggskena	<input type="radio"/> Vit	1990	137 :-
407901	Väggskena	<input type="radio"/> Vit	2310	165 :-

Skruv och plugg



Expanderplugg



Montering

406100	Skruv och plugg. 4 st	49 :-
406200	Expanderplugg för enkelgips. 4 st	57 :-
406300	Expanderplugg för dubbelgips. 4 st	69 :-

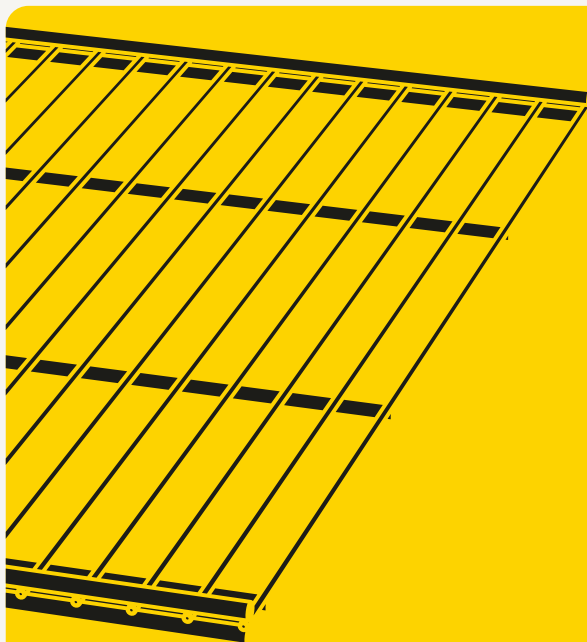

Hyllor

Du kan välja hyllor av trä eller tråd i två olika djup och flera bredder. Välj den storlek som passar ditt behov. Tråhyllorna tillverkas i kraftig 22 mm melaminbelagd spånskiva med en snygg och tålig kantlist på tre sidor.

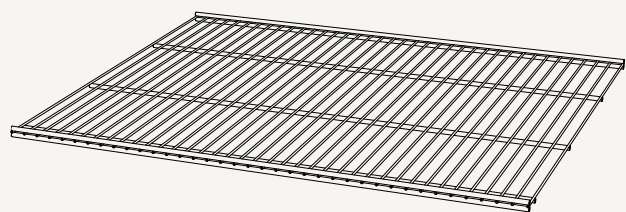

Trådhylla

Kompletteras med 2 st konsoler för upphängning på häng- eller väggskena. Kan kapas till önskad bredd.

ARTNR	ARTIKEL	FÄRG	MÅTT, MM	PRIS
-------	---------	------	----------	------

Trådhylla, djup 464 mm

459901	Trådhylla	● Vit	550 x 464 x 12	214:-
460001	Trådhylla	● Vit	815 x 464 x 12	281:-
460101	Trådhylla	● Vit	1101 x 464 x 12	371:-

Trådhylla, grund 259 mm

459601	Trådhylla	● Vit	550 x 259 x 12	123:-
459701	Trådhylla	● Vit	815 x 259 x 12	187:-
459801	Trådhylla	● Vit	1101 x 259 x 12	251:-

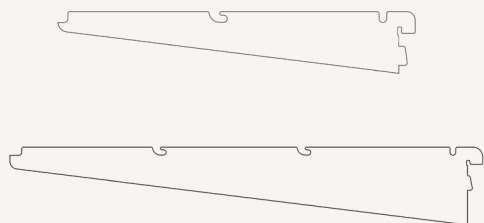

Konsol för trådhylla

Med jack som passar klädstängshållare.

ARTNR	ARTIKEL	FÄRG	MÅTT, MM	PRIS
-------	---------	------	----------	------

435501	Konsol för grund trådhylla	● Vit	259	37:-
435601	Konsol för djup trådhylla	● Vit	464	75:-

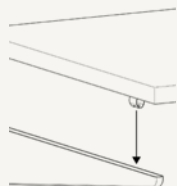
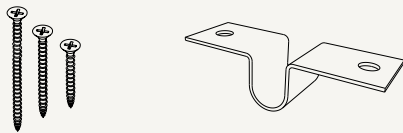
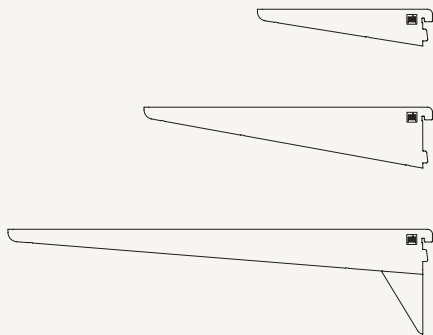
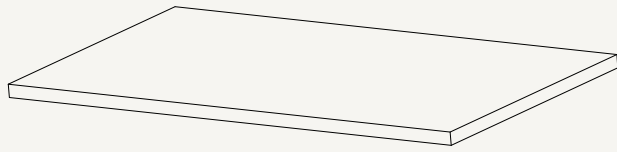

Trähylla

Melaminbelagd spånskiva. Kantad på 3 sidor. Tjocklek 22 mm. Kompletteras med konsol för trähylla för upphängning på hängskena eller väggskena. Finns i två olika djup.

Trähylla, djup 475 mm

ARTNR	ARTIKEL	FÄRG	MÅTT, MM	PRIS
416721	Trähylla	● Vit	574x475x22	175 :-
416821	Trähylla	● Vit	852x475x22	233 :-
416921	Trähylla	● Vit	1130x475x22	311 :-
417021	Trähylla	● Vit	1800x475x22	475:-

Trähylla, grund 275 mm

ARTNR	ARTIKEL	FÄRG	MÅTT, MM	PRIS
417121	Trähylla	● Vit	574x275x22	142 :-
417221	Trähylla	● Vit	852x275x22	193 :-
417321	Trähylla	● Vit	1130x275x22	253 :-
417421	Trähylla	● Vit	1800x275x22	383:-

Konsol för trähylla

ARTNR	ARTIKEL	FÄRG	LÅNGD MM	PRIS
434001	Konsol trähylla	● Vit	170	36:-
434201	Konsol trähylla Med jack för klädstångshållare	● Vit	270	37 :-
434301	Konsol trähylla	● Vit	370	56 :-
434801	Konsol trähylla Med jack för klädstångshållare	● Vit	470	75 :-
434901	Konsol trähylla	● Vit	550	152 :-

Skarvbeslag och skruv till konsol och trähylla

435401	Skarvbeslag för trähylla. 10 beslag + 20 skruv	73:-
435330	Skrivsats till konsol. 10 st av tre olika längder. Totalt 30 st skruv.	57 :-

Fäste till trähylla

Skrivas i trähylla och trycks ner i konsol för enklare montering. Fördelen med fästena är att du inte behöver skruva fast konsolerna i trähyllan underifrån. Det gör att du kan montera trähyllor exempelvis precis över en korg.

900020	Fäste till trähylla, 4 st /paket. (2 st används till 1 konsol)	57:-
--------	--	------

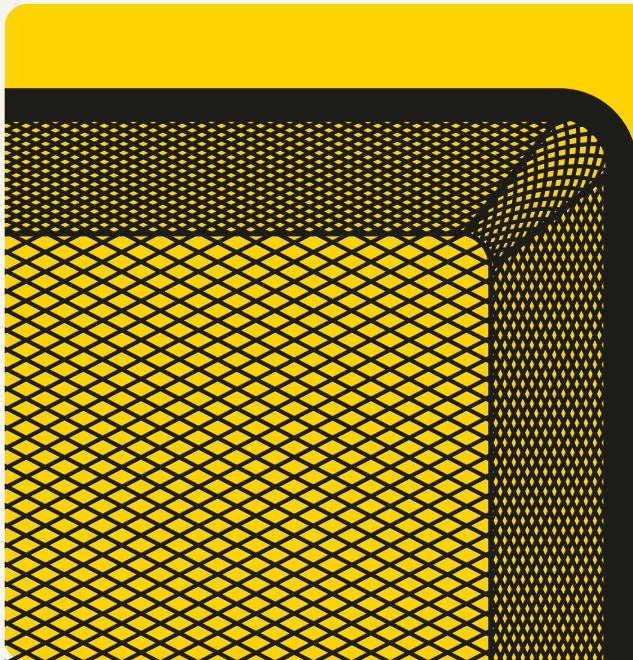

Utdrag och korgar

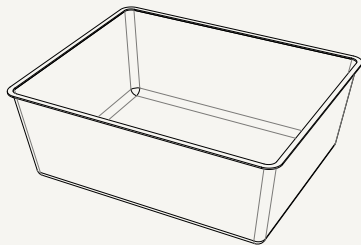

ELLER

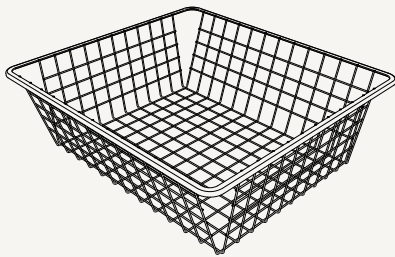

PLUS

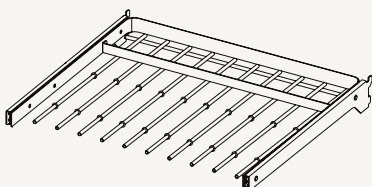
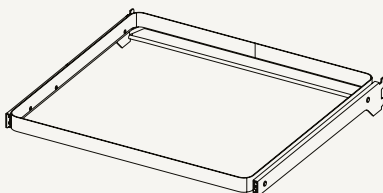

Meshkorg

Stabil korg i lackat metallnät.
Kombineras med utdragsram.

ARTNR	ARTIKEL	FÄRG	MÅTT, MM	PRIS
466901	Meshkorg	<input type="radio"/> Vit	536x494x160	328 :-



Lägg till:
Avdelare för meshkorg

65473120	Avdelare för meshkorg	<input type="radio"/> Vit		66 :-
----------	-----------------------	---------------------------	--	-------

Trådkorg

Stabil korg i lackad tråd.
Kombineras med utdragsram

ARTNR	ARTIKEL	FÄRG	MÅTT, MM	PRIS
445201	Trådkorg 85, låg	<input type="radio"/> Vit	536x494x85	163 :-
445301	Trådkorg 175, hög	<input type="radio"/> Vit	536x494x175	193 :-

Utdragsram

Utdragbar hållare för mesh-
och trådkorg. Fästs direkt i
hängskena eller väggskena.

ARTNR	ARTIKEL	FÄRG	MÅTT, MM	PRIS
465201	Utdragsram	<input type="radio"/> Vit	542x490x67,5	396 :-

Byxutdrag

Utdragbar hållare för byx-
or. Används tillsammans
med vägg- eller hängskena.

ARTNR	ARTIKEL	FÄRG	MÅTT, MM	PRIS
465101	Byxutdrag	<input type="radio"/> Vit	542x474x63,5	562 :-

Tillbehör

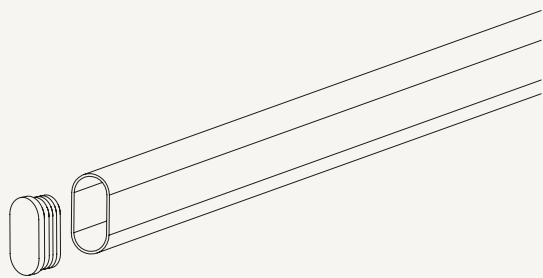

Klädstång

Klädstång, passar till garderob och vägghängd förvaring. Kompletteras med lämplig upphängning. Kan kapas till önskad längd.

442001	Klädstång, 1000 mm	● Vit	71 :-
442101	Klädstång, 1500 mm	● Vit	107 :-
442201	Klädstång, 2000 mm	● Vit	139 :-
442301	Ändplugg 2-pack	● Vit	27 :-



Klädstångshållare

Anpassad för enkel montering i underkant av konsol

436201	Klädstångshållare, 2p, fästs i konsol	● Vit	49 :-
--------	---------------------------------------	-------	-------

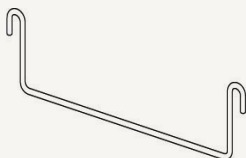

Galghållare, grund

Passar till grund trådhylla 259 mm för upphängning av kläder.

443501	Galghållare, grund	● Vit	69 :-
--------	--------------------	-------	-------

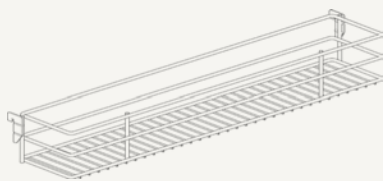

Förvaringskorg

En perfekt förvaringskorg till exempelvis dina städartiklar eller till skovårdsprodukter. Komplettera gärna med krokar till förvaringskorgen.

904413	Förvaringskorg 541,6x86x98,5 mm	● Vit	219 :-
--------	------------------------------------	-------	--------



Krokar till förvaringskorg

Paket med krokar för dammsugare (1 st), golvmopp (2 st) och handdukar (2 st).

904414	Krokar till förvaringskorg	● Vit	105 :-
--------	----------------------------	-------	--------

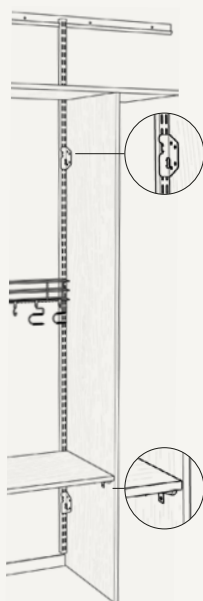

Avdelare för vägghängd förvaring

För vägghängd förvaring. En avdelare är optimal då du exempelvis vill dela av städ- och klädförvaring snyggt och praktiskt.

- 1 st Avdelarsida.
- 2 st Fästen för montering i hängskena.
- 1 st Fäste för montering i sidan av hyllplan för extra stabilitet.

Höjd 2040 mm
Djup 510 mm
Tjocklek 16 mm

904412	Avdelare i melamin, kantlistad	● Vit	820 :-
--------	--------------------------------	-------	--------

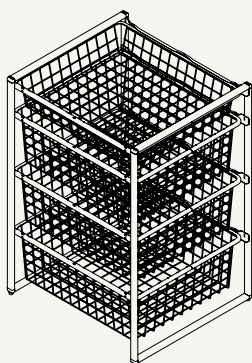

Stativ med trådkorgar

Fristående stativ som passar perfekt som komplement till vägghängd förvaring, garderober eller för användning i tex förråd. Stativet är enkelt att montera och flytta på, vilket ger flexibilitet att använda det där det behövs mest.

Innehåller:

- Stativ
- 1 st trådkorg höjd 85 mm
- 3 st trådkorgar höjd 185 mm

448501	Stativ med trådkorgar 460,6x508,3x742 mm	● Vit	824 :-
--------	---	-------	--------

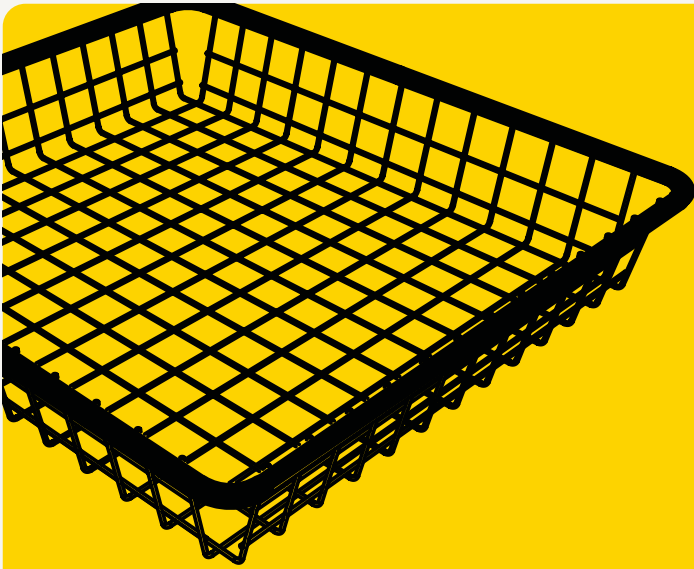

Komplettering till befintlig garderob

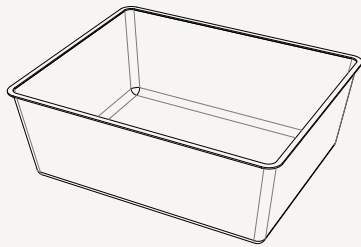

Meshkorg

Stabil korg i lackat metallnät.
Kombineras med utdragsram.

ARTNR	ARTIKEL	FÄRG	MÅTT, MM	PRIS
467001	Meshkorg	<input type="radio"/> Vit	436x494x160	296 :-
466901	Meshkorg	<input type="radio"/> Vit	536x494x160	328 :-
467101	Meshkorg	<input type="radio"/> Vit	736x494x160	403 :-



Lägg till:
Avdelare för meshkorg

65473120	Avdelare för meshkorg	<input type="radio"/> Vit		66 :-
----------	-----------------------	---------------------------	--	-------

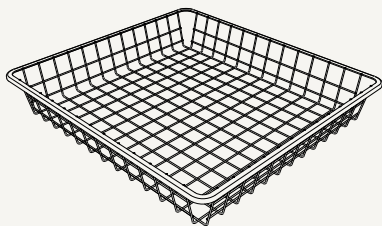

Trådkorg 85 låg

Stabil korg i lackad tråd.
Kombineras med Skensats al-
ternativt Glidskena Universal.

ARTNR	ARTIKEL	FÄRG	MÅTT, MM	PRIS
443201	Trådkorg 85, låg	<input type="radio"/> Vit	336x494x85	135 :-
444201	Trådkorg 85, låg	<input type="radio"/> Vit	436x494x85	139 :-
445201	Trådkorg 85, låg	<input type="radio"/> Vit	536x494x85	163 :-

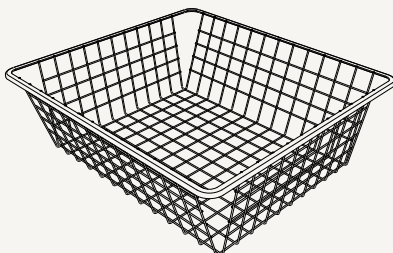

Trådkorg 175 hög

Stabil korg i lackad tråd.
Kombineras med Skensats al-
ternativt Glidskena Universal.

ARTNR	ARTIKEL	FÄRG	MÅTT, MM	PRIS
443301	Trådkorg 175, hög	<input type="radio"/> Vit	336x494x175	168 :-
444301	Trådkorg 175, hög	<input type="radio"/> Vit	436x494x175	177 :-
445301	Trådkorg 175, hög	<input type="radio"/> Vit	536x494x175	193 :-

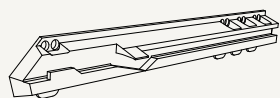

Skensats

Plastskena för 16 mm skåpsida, vit. 2 st/förp.

ARTNR	ARTIKEL	FÄRG	MÅTT, MM	PRIS
447101	Skensats	● Vit	338	37 :-



Glidskena universal

Metallskena för 16-19 mm skåpsida, 2 st/frp.

ARTNR	ARTIKEL	FÄRG	MÅTT, MM	PRIS
447201	Glidskena Universal	● Vit	540	70 :-

Mått och tips

Skjutdörrar

Gör en skiss med samtliga mått, som du tar med till din återförsäljare.

Mät bredd, höjd och djup på utrymmet du ska använda till din förvaring.

En förvaring med skjutdörrar behöver ett större djup än standardgarderober.

Vid tvåspårig skena rekommenderar vi ett totaldjup på 680 mm. Vid trespårig skena bör djupet vara 720 mm. Grund inredning kan ha ett totaldjup på 450 mm.

Markera eventuella rördragningar, vägguttag och lister på din skiss.

Ange öppningsmåttan med bredd x höjd.

Vid beställning av anslagslist och avslutningssidor är det viktigt att ange om dessa är medräknade i angivet breddmått.

Var noga när du mäter. Vi tillverkar dörrar och inredning efter exakt dina mått.

Mått och tips

Så mäter du

Mät avstånd mellan tak och golv på tre ställen där dörrarna ska monteras. Ange minsta höjd.

Ska du ha dörrar mellan två väggar rekommenderar vi att du kompletterar med anslagslister på väggarna. Ange om öppningsbredd är inklusive eller exklusive anslagslister.

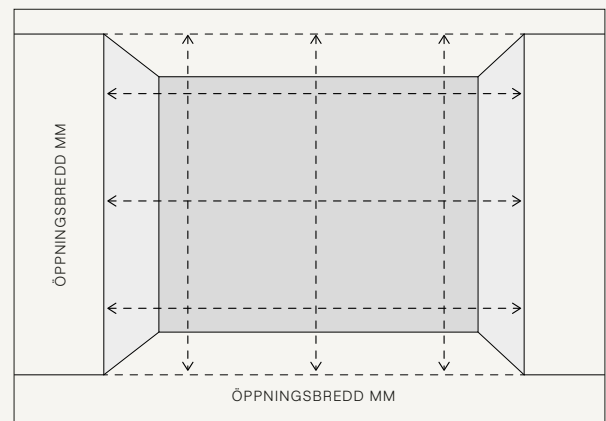

Har du snedtak mäter du enligt skissen. Kontakta alltid vår kundsupport för ett formulär att fylla i så gör vi en ritning till dig med angivna mått.

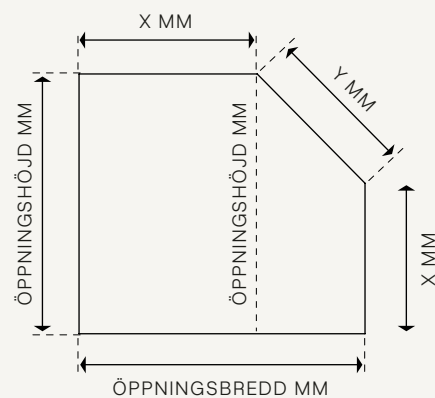

När du har snedtak bakom skjutdörrarna ska du mäta enligt skissen. Ange lägsta höjd.

Mät bredden på flera ställen. Ange största bredd vid beställning.

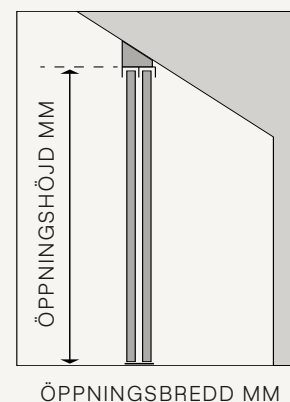

Mått och tips

Placering av dörrar

Du kan placera din förvaring med skjutdörrar på olika sätt

Mot ett hörn

Komplettera med en avslutningssida.



Mot en vägg

Komplettera med två avslutningssidor.



Mellan två väggar



Befintlig inbyggd garderob 2

Framför befintliga garderober inbyggda i vägg. Bygg ett sidostopp för skjutdörrarna.

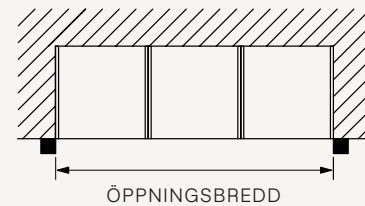

Befintlig inbyggd garderob 1

Framför befintliga garderober inbyggda i vägg. Bygg ett sidostopp för skjutdörrarna.

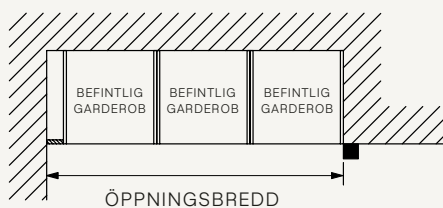

Befintlig hörngarderob

Framför befintlig garderob i ett hörn. Den yttersta garderober kompletteras med en avslutningssida.



Mått och tips

Tak- och golvskenor

Enspårig skena

1 Tak

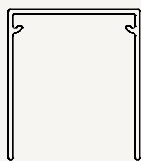

MÅTT 44 x 50 mm
 PASSAR Solid, Diamant,
 Symmetric, Nordica

1 Golv

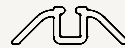

MÅTT 25 x 6 mm
 PASSAR Solid, Diamant,
 Symmetric, Nordica

Tvåspårig skena

2 Tak

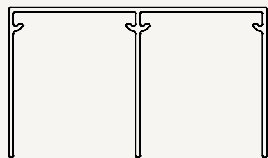

MÅTT 86 x 50 mm
 PASSAR Solid, Diamant,
 Symmetric, Nordica, Opal

2 Golv (A)



MÅTT 66 x 6 mm
 PASSAR Solid, Diamant,
 Symmetric, Nordica

2 Golv (B)

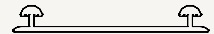

MÅTT 52 x 7 mm
 PASSAR Opal

Trespårig skena

3 Tak, tvåspårig + enkelspårig

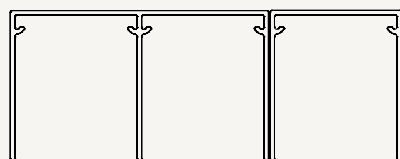

MÅTT 130 x 50 mm
 PASSAR Solid, Diamant,
 Symmetric, Nordica

3 Golv

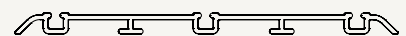

MÅTT 108 x 6 mm
 PASSAR Solid, Diamant,
 Symmetric, Nordica
 Finns endast i silver

Mått och tips

Information

Skötselråd, dörrar

En förvaringslösning med skjutdörrar håller med rätt skötsel i många år.

Se till att alltid hålla skenor och hjul damm- och smutsfria. Vid behov torkar du av ytor och profiler med en lätt fuktad trasa. Använd aldrig papper för att torka av ytan, använd istället en ren, mjuk bomullstrasa.

För mer information om skötsel av olika ytor, besök pelly.se

Pris, leverans och sortiment

I grundpriset ingår dubbelspåriga tak- och golvskenor i profilens färg.

Alla mått i prislistan anges i millimeter.

Rekommenderade cirkapriser anges i SEK exklusive 25% moms.

Ordinarie leveranstid är 3 - 5 veckor. Ev. undantag är markerade i prislistan.

OBS! Vi reserverar oss för ev. förändringar i sortiment eller felaktigheter i prislistan.

Av trycktekniska skäl är det svårt att återge färger exakt i prislistan. Det är därför viktigt att titta på prover i din butik före beställning.

Mått och tips

Förvaring, upphängning

Innan du börjar

Så här väljer du skruv och plugg till olika väggmaterial.

Trä

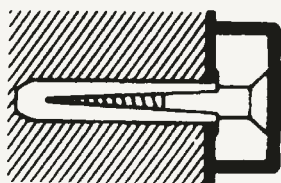

Gör hål med syl eller spik. Passa in skenan över hålet och skruva i en träskruv.

Betong / lättbetong

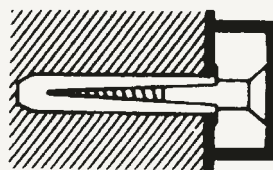

Använd skruv och plastplugg. Borra hål med 8 mm borr, pressa in pluggen. Passa in skenan över hålet och skruva fast.

Gips



Använd expanderplugg. Borra hål med 10 mm borr och pressa in pluggen. Skruva fast skenan.

Belastning

Så här mycket kan konsoler, bärlister, hängskenor, byxutdrag och ramar belastas.

Konsol	170 mm	110 kg / par
	220 mm	85 kg / par
	270 mm	75 kg / par
	370 mm	50 kg / par
	370 mm (förstärkt)	110 kg / par
	470 mm (förstärkt)	100 kg / par
	550 mm (förstärkt)	90 kg / par
Bärlist	1000 mm	200 kg
	2000 mm	400 kg
Hängskena	1196 mm	200 kg
	1996 mm	200 kg
	2316 mm	200 kg
Utdrag	Byxutdrag	12 kg
	Utdragsram för korg	12 kg
Klädstång	Med 2 st klädstångshållare, 574 mm	30 kg

Mått och tips

Förvaring, skenor

Det finns två olika metoder att hänga upp ditt förvaringssystem på väggen:
Bärlist + hängskena, eller väggskena.

Bärlist och hängskena – för ökad flexibilitet

Bärlist i kombination med hängskenor är ett system för enkel och snabb montering. Färre skruvhål behövs och flexibiliteten blir maximal, då hängskenorna lätt kan flyttas i sidled. Bärlistens hål är anpassade till standard regelavstånd och kan monteras ända upp mot tak.

Om du monterar klädstång med klädstångshållare är det viktigt att placera hängskenan ca 8 mm från vägg/avslutningssida.

Använd vattenpass för att montera bärlisten horisontellt på väggen och häkta sedan fast hängskenor. Du slipper skruva fast skenorna och kan flytta dem i sidled till lämplig placering.

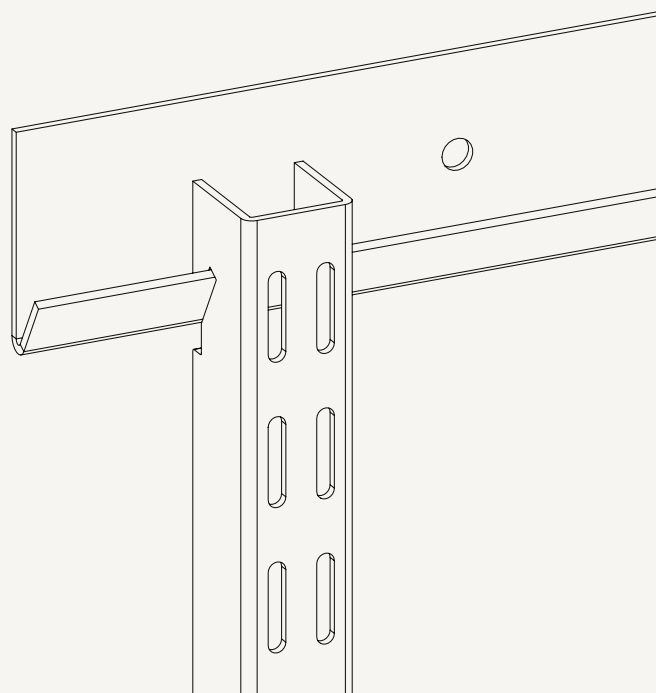

Väggskena och konsoler

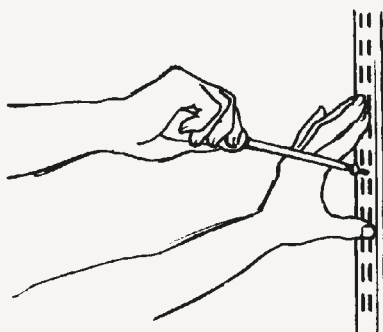

Mät upp väggen och bestäm första väggskenans läge. Med de långa väggskenorna börjar man normalt ca 20–30 cm från golvet. Håll väggskenan mot väggen och markera ett hål med en syl. Skruva fast en skruv. Kontrollera med ett vattenpass att väggskenan hänger rakt. Skruva fast resterande skruvar.

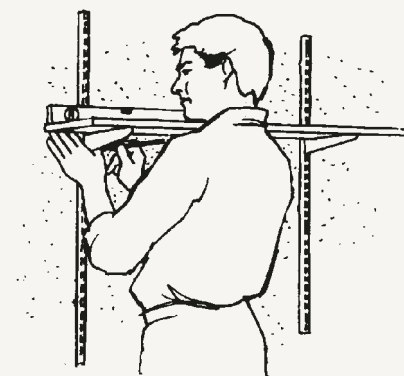

Placera en konsol i den fasta väggskenan och en konsol i en lös väggskena. Placera sedan en hylla över båda konsolerna. Se till att hyllan ligger vågrätt med ett vattenpass. Nu har du ett läge för att få nästa väggskena fixerad. Skruva fast. Bygg vidare på samma sätt med nästa sektion.

Försäljnings- och leveransvillkor

Rek. cirkapriser exkl.moms. Gäller från 1 april 2024, version 1.2

Med reservation för prisändringar och eventuella fel.

Fraktvillkor för kunder utan avtal:

Enhetsfrakt 995:- Fraktfri gräns 12.000:-

Pelly® är en del av Pelly Group.

